

IH 267



Avfallshantering av förpackningen

Lämna transportförpackningen till föreskriven avfallshantering. Genom att förpackningsmaterialet tillförs kretsloppet spar man råvaror och minskar uppkomsten av sopor.

Avfallshantering av kasserad häll



Symbolen på produkten eller emballaget anger att produkten inte får hanteras som hushållsavfall. Den ska i stället lämnas in på uppsamlingsplats för återvinning av el- och elektronikkomponenter.

Genom att säkerställa att produkten hanteras på rätt sätt bidrar du till att förebygga eventuellt negativa miljö- och hälsoeffekter som kan uppstå om produkten kasseras som vanligt avfall. För ytterligare upplysningar om återvinning bör du kontakta lokala myndigheter eller sophämtningstjänst eller affären där du köpte varan.

Avsedd användning

Hällen är uteslutande avsedd för matlagning i hushållet. Hällen får inte användas för andra ändamål och endast under uppsikt.

Här hittar du...

Läs noggrant igenom denna bruksanvisning innan du börjar använda hällen. Här hittar du viktig information beträffande din säkerhet liksom användning, skötsel och underhåll av hällen. På så sätt kommer du att ha glädje av din häll under lång tid.

Läs först i kapitlet „Vad ska man göra vid fel?“, om det skulle hända att hällen inte fungerar som den ska. Mindre fel kan du ofta åtgärda själv och spar på så sätt onödiga servicekostnader.

Spara denna bruksanvisning på en säker plats. Överlämna bruks- och monteringsanvisningen till den nya ägaren vid vidareförsäljning för informationens och säkerhetens skull.

Innehåll

Säkerhetsanvisningar	83
För installation och funktion	83
För hällen	83
För personer	83
Beskrivning av hällen	84
Hur man använder touchkontrollerna	85
Så här fungerar din häll	86
Drifttidsbegränsning	86
Indikering vid fel	86
Så här spar du energi	86
Effektlägen	86
Manövrering av knapparna	87
Slå på hällen och en värmezona	87
Slå av värmezona	87
Slå av hällen	87
Koppla till dubbel-/trippelzonen	88
Barnsäkerhetsspärr	88
Avstängningsautomatik (timer)	89
Äggklocka	89
STOPP-funktion	90
Varmhållningsfunktion	90
Uppkokningsautomatik	91
Rengöring och skötsel	92
Glaskeramikhäll	92
Speciell nedsmutsning	92
Vad ska man göra vid fel?	93
Monteringsanvisning	94
Säkerhetsanvisningar gällande montering av köksnickerier	94
Montering	94
Elektrisk anslutning	96
Tekniska data	97
Igångsättning	97

För installation och funktion

- Hällen är tillverkad i enlighet med tillämpliga säkerhetsbestämmelser.
- Anslutning till elnätet, underhåll och reparation av hällen får endast utföras av en behörig fackman enligt gällande säkerhetsföreskrifter. Ej sakkunnigt utförda arbeten utgör en säkerhetsrisk.

För hällen

- Ställ inga tomma kastruller eller stekpannor på påslagna värmezoner. Låt inte kastruller stå och torrkoka på hällen. Risk finns att kastrullerna överhettas!
- Var försiktig vid användning av vattenbadskastruller. Vattenbadskastruller kan torrkoka utan att man märker det! Detta leder till skador på kastrullen och hällen. För sådana skador gäller inte garantin!
- Överhettat fett och olja kan självantända. Ha spisen under uppsikt när du lagar mat med mycket fett och olja. Släck aldrig fett och olja som brinner med vatten! Lägg på locket och slå av värmezonen.
- Glaskeramikyten är mycket motståndskraftig. Se ändå till att inga hårda föremål faller ner på den. Punktformiga slagbelastningar kan leda till att glasytan spricker.
- Risk för elektriska stötar vid glasbrott, sprickor, skårar eller andra skador på glaskeramiken. Hällen ska i så fall omedelbart tas ur drift. Bryt omedelbart strömmen med säkringen i husets elskåp och kontakta kundtjänst.
- Om hällen inte går att slå av pga defekt touchkontrollstyrning ska strömmen genast brytas med säkringen i husets elskåp och kundtjänst kontaktas.
- Var försiktig när du arbetar med elektriska hushållsapparater! Anslutningsladdar får inte komma i beröring med de heta värmezoner.
- Hällen får aldrig användas som avställningsyta.

- Lägg ingen aluminiumfolie eller plast på värmezoner. Se till att allt som kan smälta, som t ex plast, folie och framför allt socker eller sockerhaltiga livsmedel hålls borta från varma värmezoner. Avlägsna genast socker medan det fortfarande är varmt från värmezonen för att undvika skador. Använd rakbladsskrapan.
- Lägg inga eldfarliga, lättantändliga föremål eller föremål som kan deformeras direkt under hällen.
- Värm aldrig upp konservburkar eller laminerade förpackningar på värmezoner. Risk finns för att de exploderar pga energitillförseln!
- Håll touchkontrollerna rena eftersom hällen kan tolka smuts som fingerkontakt. Placera aldrig föremål (korkkärl, kökshanddukar etc) på touchkontrollerna!
- När kastruller kokar över så pass kraftigt att även touchkontrollerna berörs, rekommenderar vi att trycka på Från-knappen.
- Varma kastruller eller stekpannor får inte täcka över touchkontrollerna. I så fall stängs hällen automatiskt av.
- Flambera aldrig under en fläkt. Fettet som finns i filtret kan fatta eld!
- Se till att smuts inte bränns fast flera gånger.

För personer

- Denna häll är inte avsedd att hanteras av personer (gäller även barn) med nedsatt fysisk, sensorisk eller förståndsformåga eller av personer som inte har de nödvändiga erfarenheterna och/eller kunskaperna. Det gäller inte om dessa personer hålls under uppsikt av en annan person som ansvarar för deras säkerhet eller om denna person har lämnat anvisningar om hur hällen ska användas. Barn ska hållas under uppsikt för att se till att de inte leker med hällen.
- **Observera!**
Värmezoner blir mycket heta när de är påslagna. Se till att småbarn aldrig uppehåller sig i närheten av hällen.

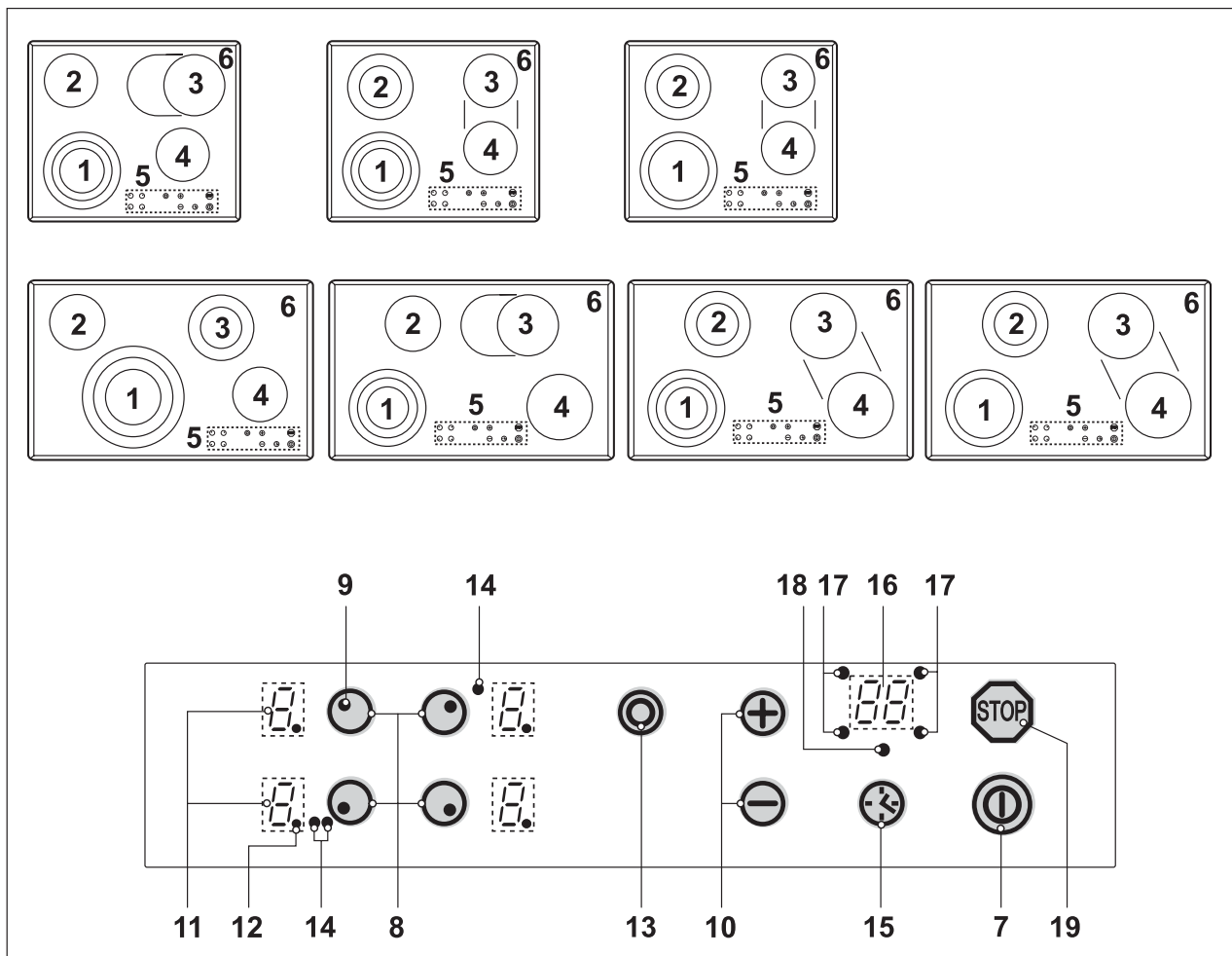

Dekoren kan avvika från den i figurerna.

1. Värmezon vänster fram
2. Värmezon vänster bak
3. Värmezon höger bak
4. Värmezon höger fram
5. Manöverpanel med touchkontroller
6. Glaskeramikhäll
7. Till-/Från-knapp
8. Knapp för val av värmezon
9. Symbol som visar var värmezonen befinner sig på glaskeramikhällen
10. Plus-knapp (öka) / Minus-knapp (reducera)
11. Indikering för effektläge
12. Standby-punkt
13. Flerzonsknapp
14. Kontrollampa (dubbel-/trippelzonstillkoppling)
15. Timer-valknapp
16. Indikering för timer
17. Kontrollampa som visar var värmezonen befinner sig på glaskeramikhällen
18. Lampa äggklocka
19. STOPP-knapp

Hur man använder touchkontrollerna

Glaskeramikhällen manövreras med hjälp av touchkontroller. Touchkontrollerna fungerar på följande sätt: berör symbolerna på glaskeramikhällen med fingertoppen under ett kort ögonblick. En korrekt beröring bekräftas med en signalton. I det följande kallas touchkontrollerna för „knappar“.

Till-/Från-knapp (7)

Med denna knapp slås hällen på eller av. Knappen är således huvudströmbrytaren.

Knapp för val av värmezon, t ex vänster fram (8)

Berör en av knapparna för val av värmezon för att välja värmezon. Effektläget ställs sedan in med Plus-knappen eller Minus-knappen.

Plus-knapp / Minus-knapp (10)

Dessa knappar används för att ställa in effektlägen, avstängningsautomatiken och äggklockan. Minus-knappen reducerar det visade värdet och Plus-knappen ökar det. Det visade värdet kan raderas genom att samtidigt beröra båda knapparna.

Indikering för effektläge (11)

I indikeringen för effektläge visas det valda effektläget, eller:

H Restvärme

A..... Uppkokningsautomatik

STOP Stopp-funktion

 Varmhållningsfunktion

När standby-punkten (12)  lyser kan värmezonerna ställas in.

Flerzonsknapp (13)

För förstoring av värmezonerna.

Timer-valknapp (15)

För programmering av avstängningsautomatiken eller äggklockan.

STOPP-knapp (19)

Kokförloppet kan avbrytas för en kort tid med STOPP-funktionen.

Drifttidsbegränsning

Hällen har en automatisk avstängningsfunktion. Den kontinuerliga användningstiden för varje värmezonen beror på vilket effektläge som har valts (se tabellen).

Förutsättning för att värdena i tabellen ska gälla är att inga inställningar för värmezonen ändras under användningstiden. När drifttidsbegränsningen har utlöst stängs värmezonen av, det hörs en kort signal och ett H visas i indikeringen.

Inställt effektläge	Drifttidsbegränsning (timmar)
1	6
2	6
3	5
4	5
5	4
6	1,5
7	1,5
8	1,5
9	1,5

Indikering vid fel

När en eller flera touchkontroller berörs under längre tid eller samtidigt (t ex när en kastrull oavsiktligt ställs på touchkontrollerna) blockeras kopplingsfunktionen.

En tidsbegränsad signal hörs. Efter ett par sekunder tystnar signalen. Ta bort föremålet från touchkontrollerna.

Så här spar du energi

Här följer några tips om hur du kan använda din nya häll och kokkärnen på ett energisparande och effektivt sätt.

- Diametern på kokkärlets botten bör vara lika stor som värmezonen diameter.
- När du köper kastruller, tänk på att det ofta är måttet på den övre kastrulldiametern som anges. Detta är för det mesta större än måttet på kastrullens bottendiameter.
- Tryckkokare är speciellt tids- och energisparande tack vare övertrycket och det slutna tillagningsutrymmet. Den korta tillagningstiden bevarar vitaminerna i högre grad.
- Se till att det finns tillräckligt med vätska i tryckkokaren. När en kastrull står och torrkokar kan den och värmezonen skadas.
- Sätt om möjligt alltid på ett passande lock på kastruller.
- Använd en kastrull som passar till den mängd mat som ska tillagas. En stor kastrull med bara bottenskylla behöver mycket energi.

Effektlägen

Värmezonererna kan ställas in på flera olika effektlägen. Tabellen visar användningsexempel för de olika effektlägena.

Effektläge	Lämpligt för
0	Från-läge, eftervärme
	Varmhållningsfunktion
1-2	Fortsatt kokning av små mängder (lägsta effekt)
3	Fortsatt kokning
4-5	Fortsatt kokning av stora mängder, fortsatt stekning av stora köttbitar
6	Stekning, redning
7-8	Stekning
9	Uppkokning, bryning, stekning (högsta effekt)

Restvärmeindikering

Glaskeramikhällen indikerar restvärme genom bokstaven H.



Så länge indikeringen H lyser efter det att värmezonen slagits av kan restvärmen användas för att smälta eller hålla maträtter varma. Värmezonen kan fortfarande vara varm fastän bokstaven H har slocknat. Risk för brännskador!

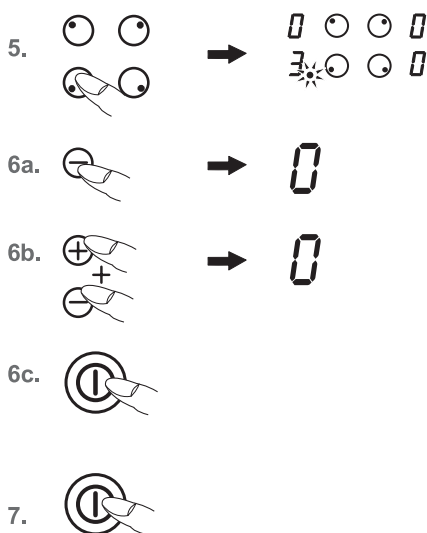
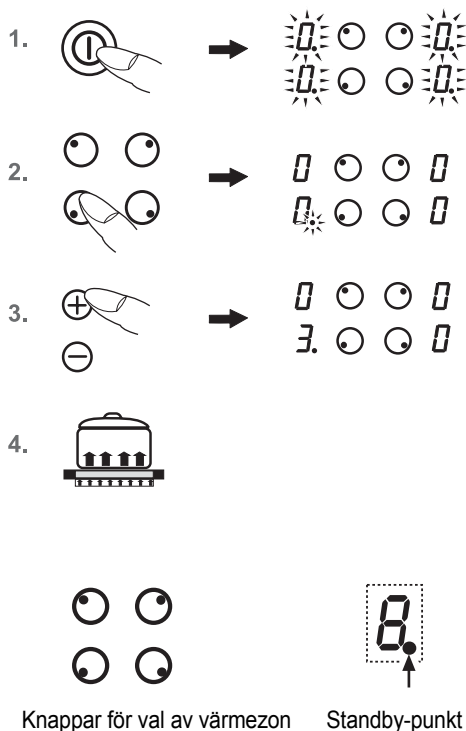

Manövrering av knapparna

De här beskrivna funktionerna kräver att man först berör en (val-) knapp och **anslutningsvis** ytterligare en knapp.

Vald funktion slocknar om inte nästa knapp berörs **inom 10 sekunder**.

För att göra inställningar kan Plus- och Minus-knappen beröras flera gånger i rad eller hållas intryckta.

Slå på hällen och en värmezon

1. Berör **Till-/Från-knappen** (Ⓜ) tills indikeringarna för effektläge visar 0. Standby-punkterna blinkar. Styrningen är nu driftklar.
2. Berör sedan en **knapp för val av värmezon** (t ex ⦿ för värmezon vänster fram). Standby-punkten för den valda värmezonen lyser.
3. Välj ett effektläge med **Plus-knappen** (+) eller **Minus-knappen** (-). Med Plus-knappen ställs effektläge 1 in, med Minus-knappen effektläge 9.
4. Ställ ett **kokkärl** på värmezonen.

Upprepa stegen 2 till 4 om flera värmezoner ska användas samtidigt.

Slå av värmezon

5. Standby-punkten för den valda värmezonen måste lysa. Berör eventuellt en **knapp för val av värmezon** (t ex ⦿ för vänster fram).
6. a) Berör **Minus-knappen** (-) flera gånger tills indikeringen för effektläge visar 0 eller
b) berör **Minus-knappen** (-) och **Plus-knappen** (+) samtidigt en gång. Värmezonen slås av direkt från varje effektläge, eller
c) berör **Till-/Från-knappen** (Ⓜ). Hela hällen slås av (alla värmezoner slås av).

Slå av hällen

7. Berör **Till-/Från-knappen** (Ⓜ). Hällen slås av oberoende av vilka inställningar som har gjorts.

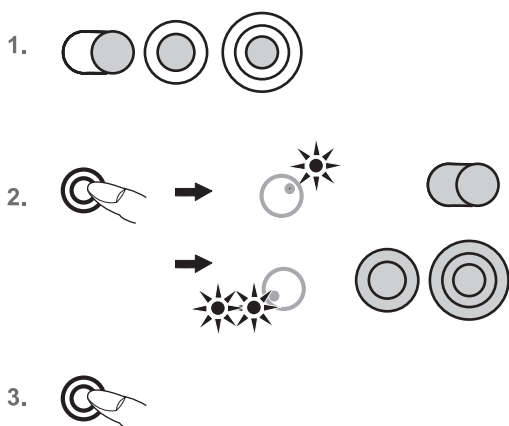

Koppla till dubbel-/trippelzon ☉

(Gäller endast för värmezoner som kan förstöras.)

För att en värmezon ska fungera som dubbelzon/trippelzon måste man först slå på värmezonen.

1. Välj önskat effektläge från 1-9.
2. Berör **flerzonsknappen** ☉ för att koppla till den andra eller tredje värmekretsen.
Kontrolllampan dubbel-/trippelzon lyser.
3. Berör **flerzonsknappen** ☉ igen för att förminska värmezonen.
Kontrolllampan dubbel-/trippelzon slocknar.

Observera

- Die manuell zugeschalteten Heizkreise werden automatisch abgewählt, wenn die Kochzone ausgeschaltet wird.

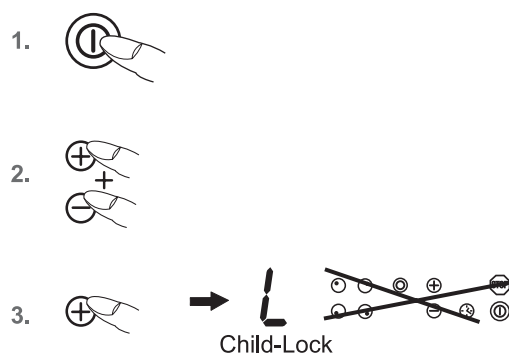

Barnsäkerhetsspärr L

Barnsäkerhetsspärren förhindrar att barn avsiktligt eller oavsiktligt slår på hällen. För att förhindra detta spärras manövreringen.

Aktivera barnsäkerhetsspärren

1. Berör **Till-/Från-knappen** Ⓜ för att slå på hällen.
2. Berör därefter genast **Plus-knappen** ⊕ och **Minus-knappen** ⊖ samtidigt.
3. Berör sedan **Plus-knappen** ⊕ för att aktivera barnsäkerhetsspärren. I indikeringarna för effektlägen visas ett L för Child-Lock. Manövreringen är nu spärrad och hällen slås av.

Låsa upp barnsäkerhetsspärren

4. Berör **Till-/Från-knappen** Ⓜ.
5. Berör därefter genast **Plus-knappen** ⊕ och **Minus-knappen** ⊖ samtidigt.
6. Berör sedan **Minus-knappen** ⊖ för att låsa upp barnsäkerhetsspärren. Bokstaven L slocknar.

Låsa upp barnsäkerhetsspärren för en tillagningsprocess

Förutsättning: barnsäkerhetsspärren har aktiverats enligt punkt 1-3.

- Berör **Till-/Från-knappen** Ⓜ.
- Berör därefter genast **Plus-knappen** ⊕ och **Minus-knappen** ⊖ samtidigt.
Nu kan man slå på en värmezon (välj värmezon och ställ in effektläge).
När värmezonen sedan slås av är barnsäkerhetsspärren aktiv igen (inkopplad).

Observera

Vid strömbortfall låses barnsäkerhetsspärren upp, dvs avaktiveras.

-
- 1x, 2x, 3x ...
-
-
-

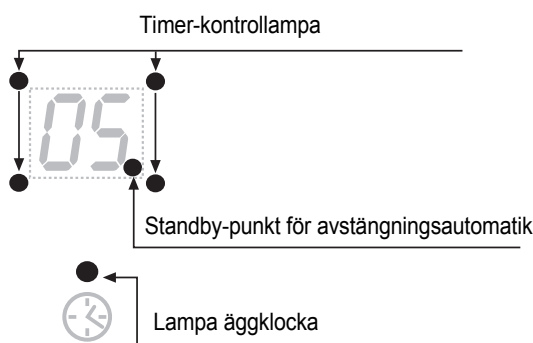

-
-
-

Avstängningsautomatik (timer)

Avstängningsautomatiken gör att varje påslagen värmezona slås av automatiskt efter en inställbar tid. Tiden kan ställas in mellan 1 och 99 minuter.

- Slå på hällen. Slå på en eller flera värmezoner och välj önskade effektlägen.
- Berör **timer-valknappen** . Standby-punkten för avstängningsautomatiken lyser. Fortsätt att beröra knappen tills timer-kontrollampen för den önskade värmezonen blinkar. Viktigt: En timer-kontrollampa kan bara blinka när värmezonen redan har slagits på (effektläge högre än 0).
- Ange därefter genast tillagningstiden mellan 1 och 99 minuter med **Plus-knappen** eller **Minus-knappen** . Plus-knappen startar det visade värdet med 01, Minus-knappen med 30. Inställningen nollställs (00) genom att man samtidigt berör Plus- och Minus-knappen.
- Berör **timer-valknappen** så många gånger tills timer-kontrollampen för den önskade värmezonen blinkar för att programmera avstängningsautomatiken för ytterligare en värmezona. Ställ sedan in önskad tid med **Plus-knappen** eller **Minus-knappen** .
- När tiden är ute slås värmezonen av. Först hörs en tidsbegränsad signal som kan stängas av genom att beröra en valfri knapp (med undantag för Till-/Från-knappen).

Observera!

- Berör **timer-valknappen** så många gånger tills timer-kontrollampen för den önskade värmezonen blinkar för att kontrollera den tid som redan gått (avstängningsautomatiken). Det visade värdet kan läsas av och även ändras.
- Stänga av avstängningsautomatiken i förtid: Välj aktuell värmezona (timer-kontrollampen blinkar) och berör Plus- och Minus-knappen samtidigt en gång.

Äggklocka

- Slå på hällen.
- Berör **timer-valknappen** tills lampan ovanför knappen för äggklockan blinkar. Ställ in tiden i minuter med **Plus-knappen** eller **Minus-knappen** .
- När tiden är ute hörs en tidsbegränsad signal som kan stängas av genom att beröra en valfri knapp (med undantag för Till-/Från-knappen).

Anmärkning:

- Äggklockan fortsätter att gå även om hällen är avslagen. Slå på hällen med Till-/Från-knappen för att ändra tiden.

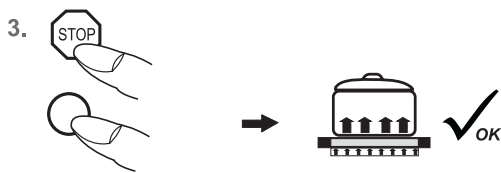
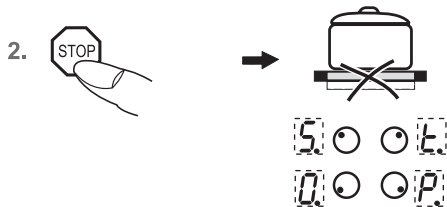

STOPP-funktion

Kokförloppet kan avbrytas för en kort stund med STOPP-funktionen, när det t ex ringer på dörren. För att sedan fortsätta kokförloppet på samma effektläge ska STOPP-funktionen stängas av. Har timern eventuellt ställts in stannar den och fortsätter sedan att gå.

Av säkerhetsskäl fungerar STOPP-funktionen bara under 10 minuter. Därefter stängs hållen av.

1. Kokkärlet står på värmezonerna och effektlägena har ställts in.
2. Berör **STOPP-knappen** . Istället för de valda effektlägena visas nu bokstäverna S-T-O-P efter varandra.
3. När avbrottet är slut ska först **STOPP-knappen** beröras och därefter **en valfri annan knapp** (med undantag för Till-/Från-knappen). Den andra knappen måste beröras inom 10 sekunder annars stängs hållen av.

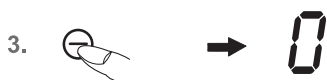
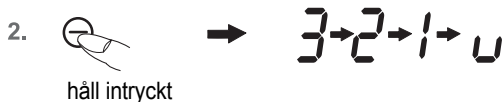

Varmhållningsfunktion

Varmhållningsfunktionen gör att mat som har lagats färdigt hålls varm på en värmezon. Värmezonerna har då en låg effekt.

1. Kokkärlet står på en värmezon och ett effektläge (t ex 3) har valts. Standby-punkten för den valda värmezonerna måste lysa. Berör eventuellt **en knapp för val av värmezon** (t ex för vänster fram).
2. Håll **Minus-knappen** intryckt för att bläddra tillbaka i effektlägena (... 3, 2, 1,). Stoppa vid . Varmhållningsfunktionen är nu aktiverad.
3. Berör **Minus-knappen** en gång för att stänga av funktionen (0).

Varmhållningsfunktionen pågår 120 minuter. Därefter slås hållen av.

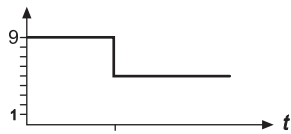

1. →
2. **9**
3. → **A→9→A**
4. → **A→5→A**
4. **5**

Uppkokningsautomatik **A**

Uppkokningsautomatiken innebär att uppkokning sker på effektläge 9. Efter en viss tid sänks värmen automatiskt och tillagningen fortsätter på ett lägre effektläge (1 till 8).

När man använder uppkokningsautomatiken behöver man bara välja effektläge för den fortsatta tillagningen. Elektroniken sänker automatiskt värmen.

Uppkokningsautomatiken lämpar sig för maträtter som är kalla när de börjar tillagas, värms upp på hög effekt och sedan kan koka vidare utan uppsikt (t ex soppkött).

1. Slå på värmezonen. Standby-punkten för den valda värmezonen måste lysa. Berör eventuellt **en knapp för val av värmezona** (t ex för vänster fram).
2. Ställ in effektläge 9. Uppkokningsautomatiken aktiveras genom att **Plus-knappen** berörs igen. Indikeringen för effektläge visar växelvis A och 9.
3. Välj sedan genast ett lägre effektläge (1 till 8) med **Minus-knappen** för fortsatt tillagning. A och det valda effektläget för fortsatt tillagning blinkar växelvis.
4. Uppkokningsautomatiken startar nu och löper programenligt. Efter en viss tid (se tabellen) fortsätter tillagningen på effektläget för fortsatt tillagning.

Inställt effektläge	Uppkokningsautomatik Tid (min:sek)
1	01:00
2	03:00
3	04:48
4	06:30
5	08:30
6	02:30
7	03:30
8	04:30
9	- : -

Observera!

- Under uppkokningsautomatiken kan ett högre effektläge för den fortsatta tillagningen väljas med **Plus-knappen** . Uppkokningsautomatiken stängs av med **Minus-knappen** .
- Uppkokningsautomatiken slås automatiskt av efter 10 sekunder och tillagningen fortsätter på effektläge 9 om man väljer att behålla effektläge 9 och inte ställer in ett lägre effektläge för den fortsatta tillagningen.



- Slå av hällen och låt den kallna före rengöring.
- Glaskeramikhällen får absolut inte rengöras med ångtvätt eller liknande!
- Se till att bara torka snabbt över **Till-/Från-knappen** vid rengöring. På så sätt undviker man oavsiktlig påslagning!

Glaskeramikhäll

Viktigt! Använd aldrig aggressiva rengöringsmedel som t ex grovt skurmedel, repande svampar eller rost- och fläckbortagningsmedel.

Rengöring efter användning

1. Rengör alltid hällen när den är nedsmutsad och helst efter varje användning. Använd en fuktig trasa och lite handdiskmedel. Torka därefter torrt med en ren trasa så att inga diskmedelsrester bli kvar på ytan.

Skötsel en gång i veckan

2. Rengör och vårda hela hällen grundligt en gång i veckan med ett i handeln vanligt förekommande rengöringsmedel för glaskeramikhällar.

Läs alltid igenom tillverkarens rekommendationer.

När rengöringsmedlen appliceras skapar de en skyddsfilm som verkar vatten- och smutsavvisande. All nedsmutsning lägger sig ovanpå filmen och är sedan lättare att ta bort. Torka därefter ytan torr med en ren trasa. Se till att inga rengöringsmedelsrester blir kvar på ytan eftersom de får en aggressiv verkan vid upphetning och kan därför förändra hällens yta.

Speciell nedsmutsning

Stark nedsmutsning och fläckar (kalkfläckar, pärlemorglänssande fläckar) går lättare att ta bort när hällen är ljummen. Använd i handeln vanligt förekommande rengöringsmedel. Gå tillväga som beskrivs under punkt 2.

Mat som kokat över torkar man först bort med en våt trasa och avlägsnar sedan smutsrester med en speciell rakbladsskrapa för glaskeramikhällar. Rengör sedan ytan såsom beskrivs under punkt 2.

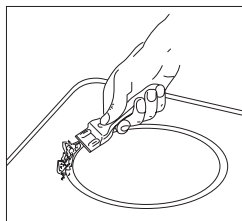

Fastbränt socker och smält plast ska tas bort omedelbart med en rakbladsskrapa medan det fortfarande är varmt. Rengör sedan ytan såsom beskrivs under punkt 2.

Sandkorn som eventuellt faller på hällen när man skalar potatis eller sköljer sallad kan orsaka repor när man skjuter kastruller på hällen. Se därför till att inga sandkorn ligger kvar på hällen.

Färgförändringar av hällen har inget inflytande på glaskeramikens funktion eller stabilitet. Det rör sig inte om skador på hällen utan om matrester som inte har avlägsnats och därför bränts fast.

Glänsande ställen uppstår genom att kastrullbottnar skavs av - det gäller speciellt om man använder kokkärl av aluminium - eller att man har använt fel rengöringsmedel. Dessa ställen är mycket svåra att ta bort även med de speciella rengöringsmedlen. Upprepa eventuell rengöringen flera gånger. Genom användning av aggressiva rengöringsmedel och kokkärlsbottnar som skrapar mot hällens yta nöts dekoren bort med tiden och mörka fläckar uppstår.



Okvalificerade ingrepp och reparationer på hällen är farliga, eftersom risk för elektriska stötar och kortslutning föreligger. För att undvika kroppsskador och materialskador på hällen ska man därför låta bli att göra sådana ingrepp och reparationer. Låt en behörig elektriker eller en teknisk kundtjänst utföra dessa arbeten.

Observera!

Om fel skulle uppstå på hällen ska man först se efter i denna bruksanvisning om man inte själv kan åtgärda felet.

Nedan hittar du tips hur du kan åtgärda fel.

Säkringen går flera gånger.

- Kontakta vår tekniska kundtjänst eller en elektriker!

Det går inte att slå på hällen.

- Har säkringen i elskåpet gått?
- Är nätanslutningskabeln ansluten?
- Är barnsäkerhetsspärren aktiverad? I så fall visas ett L.

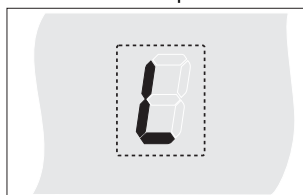

- Är touchkontrollerna delvis täckta av en fuktig trasa, vätska eller metallföremål? Ta i så fall bort föremålen.

Hällen eller värmezonen är plötsligt avslagen.

- Har Till/Från-knappen eventuellt berörts?
- Är touchkontrollerna delvis täckta av en fuktig trasa, vätska eller metallföremål? En tidsbegränsad signal hörs. Efter ett par sekunder tystnar signalen. Ta bort föremålet från touchkontrollerna.
- Har säkerhetsavstängningen utlösts, dvs har ett effektläge använts oförändrat under längre än en viss tid? Se kapitlet „Drifttidsbegränsning“.

Det går inte att slå av hällen.

- Elektronisk komponent defekt.
Koppla bort strömmen med säkringen, kontakta kundtjänst.

Värmezonen värms inte upp.

- Värmezon defekt. Kontakta kundtjänst.
- Den inre zonen i en dubbelzon defekt.
Använd aldrig den yttre zonen även om den fungerar. Kontakta kundtjänst.

Hällen låter konstigt (klickande eller knackande ljud) eller det hörs ett surrande ljud när hällen slås på?

- Det har tekniska orsaker och innebär ingen försämring av kvaliteten eller funktion.

LED-lampa för effektläge eller restvärmeindikering H lyser inte eller bara delvis.

- LED-indikering defekt. Kontakta kundtjänst.
Risk för brännskador, eftersom tillförlitlig varning för hög temperatur saknas.

Hällen har sprickor eller brott.

- Risk för elektriska stötar vid glasbrott, sprickor, skårar eller andra skador på glaskeramiken. Hällen ska i så fall omedelbart tas ur drift. Bryt omedelbart strömmen med säkringen i husets elskåp och kontakta kundtjänst.

Säkerhetsanvisningar gällande montering av kökssnickerier

- Fanér, lim och plastbeläggningar på intilliggande kökssnickerier måste vara temperaturbeständiga (>75°C). Om fanér och beläggningar inte är tillräckligt temperaturbeständiga kan de deformeras.
- Efter avslutad inbyggnad ska det inte vara möjligt att beröra strömförande delar.
- Det är tillåtet att använda vägglister av massivt trä på arbetsbänken bakom hällen om de minimiavstånd som anges i inbyggnadsritningen observeras.
- De minimiavstånd som gäller för hällens urtag i bakkant framgår av inbyggnadsritningen och ska beaktas.
- Om hällen byggs in omedelbart intill ett högskåp ska ett säkerhetsavstånd på minst 40 mm observeras. Högskåpets sidoyta måste vara belagd med ett värmetåligt material. Av arbetstekniska skäl bör avståndet emellertid uppgå till minst 300 mm.
- Avståndet mellan häll och utsugningskåpa måste vara minst lika stort som anges i monteringsanvisningen för utsugningskåpan.
- Förpackningsmaterial (plastfolie, polystyren, spikar etc) ska avlägsnas så att det befinner sig utom räckhåll för småbarn, eftersom dessa delar eventuellt kan medföra risker. Smådelar kan sväljas och plastfolie kan orsaka kvävning.

Montering

Viktiga anvisningar

- Om hällen byggs in ovanför kökssnickerier (sidoväggar, lådor etc) måste en mellanplatta monteras med ett avstånd på minst 20 mm från hällens undersida så att det inte är möjligt att oavsiktligt beröra elektriska komponenter. Mellanplattan får bara kunna avlägsnas med verktyg.
- Pga brandrisken ska man se till att inga brandfarliga eller lättantändliga föremål eller sådana som deformeras av värme befinner sig direkt bredvid hällen eller placeras i dess närhet.

Tätninglistor för hällen

Innan hällen byggs in ska den medföljande tätninglisten sättas fast runtom.

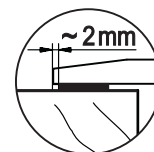
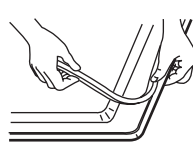

- Se till att ingen vätska kan tränga in mellan hällen och arbetsbänken eller mellan arbetsbänken och väggen. Det gäller speciellt när elektriska apparater är inbyggda under hällen.
- När det gäller inbyggnad av hällen i ojämn arbetsbänk - t ex med keramisk eller liknande beläggning (kakelplattor etc) – ska tätningen som eventuellt befinner sig på hällen avlägsnas och tätningen mellan häll och arbetsbänk åstadkommas med hjälp av plastiska tätningsmaterial (kitt).
- **Hällen får aldrig monteras med silikon!** Hällen kan i så fall inte demonteras utan att skador uppstår på den.

Urtag i arbetsbänken

Urtaget i arbetsbänken ska om möjligt göras exakt med ett bra och rakt sågblad eller med en överfräs. Försegla därefter urtagets kanter så att ingen fuktighet kan tränga in.

Urtaget för hällen görs enligt bilderna.

Glaskeramikytan måste ligga jämnt och i ett plan. Spänningar kan leda till att glasplattan spricker.

Se till att hällens tätning sitter felfritt och runtom.

Glaskeramikhällen monteras antingen med clips eller med bygglar.

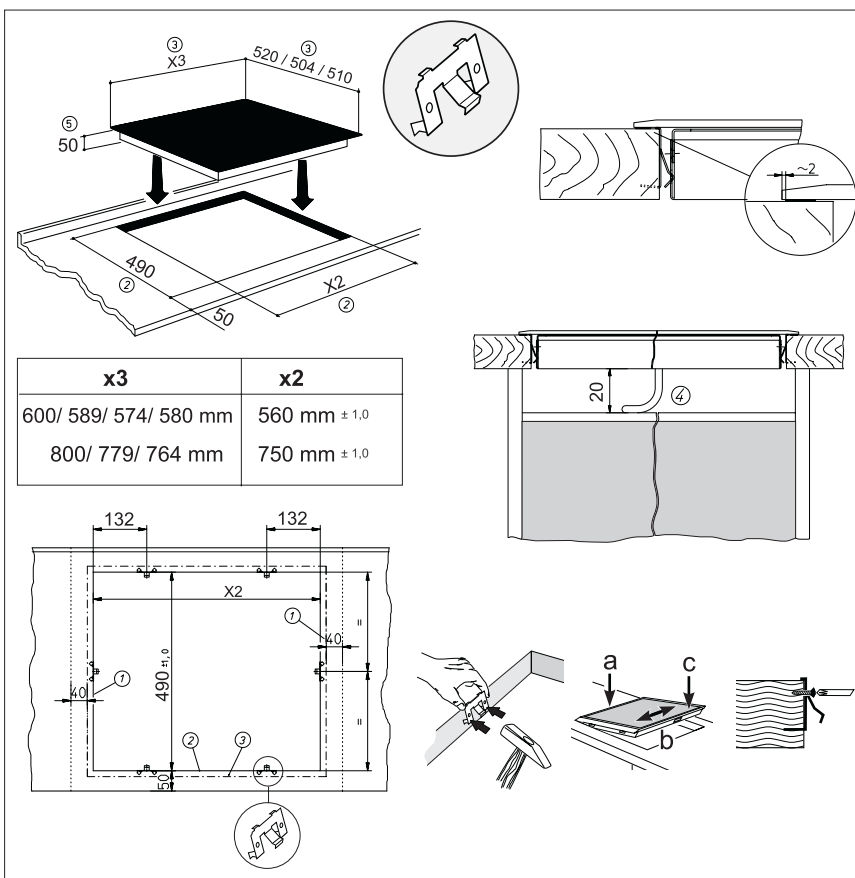

Clips

- Slå in clipsen i urtaget i arbetsbänken i de avstånd som anges. Eftersom clipsen ligger an horisontellt krävs ingen justering i höjled.
- Viktigt: hela clipsytan ska ligga an horisontellt mot arbetsbänken (för att undvika risk för glasbrott).
- Placera hällen på vänster sida av urtaget (a), justera in den (b) och clipsa fast den (c).
- För att säkra clipsen kan man skruva fast dem med skruvar.

Viktigt:

Om hällen sitter snett eller om spänningar uppstår är det risk för att glaskeramikytan spricker under monteringen!

- ① Minimiavstånd till intilliggande väggar
- ② Håltagningsmått
- ③ Hällens yttermått
- ④ Kabelgenomföring på baksidan
- ⑤ Inbyggnadshöjd

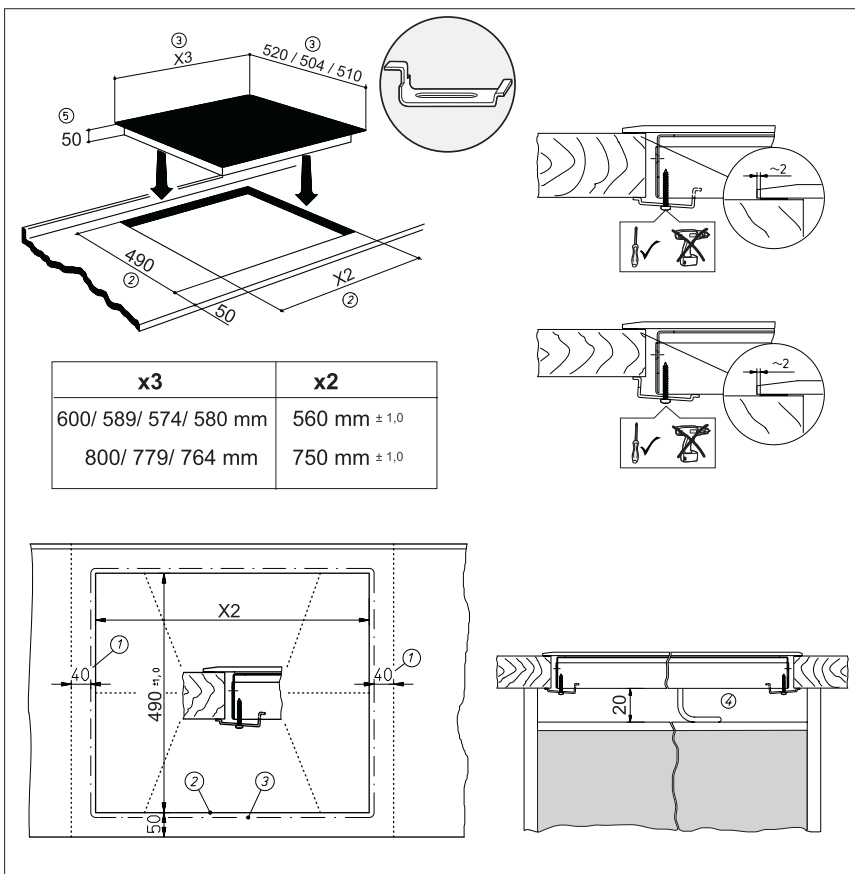

Bygel

- Placera hällen i urtaget och justera in den.
- Sätt fast byglarna från undersidan med skruvar i de befintliga fästhål, justera in dem och dra åt.
- Dra bara åt skruvarna för hand med en skruvmejsel. Använd inga batteriskruvdragare.
- Se till att byglarna placeras korrekt när arbetsbänken är tunn.

Viktigt:

Om hällen sitter snett eller om spänningar uppstår är det risk för att glaskeramikytan spricker under monteringen!

- ① Minimiavstånd till intilliggande väggar
- ② Håltagningsmått
- ③ Hällens yttermått
- ④ Kabelgenomföring på baksidan
- ⑤ Inbyggnadshöjd

Elektrisk anslutning

- Den elektriska installationen får endast utföras av en behörig elektriker.
- De lagliga föreskrifterna och den lokala elleverantörens installationsvillkor skall följas i detalj.
- Hällen ska säkras med en brytare som skiljer ut alla faserna. Brytarens kontaktavstånd bör vara minst 3 mm. Lämpliga brytare är LS-brytare, säkring och relä. När hällen installeras eller repareras ska den göras strömlös med en av dessa anordningar.
- Skyddsledaren måste vara så lång att den belastas först efter anslutningskabelns strömförande ledare om dragavlastningen inte skulle fungera.
- Överflödiga kabellängd ska dras ut ur inbyggnadsområdet under hällen.
- Elnätets spänning måste överensstämma med den spänning som anges på typskylten.
- Inga strömförande delar på den inbyggda hällen ska kunna beröras.
- **Observera: En felaktig anslutning kan leda till att elektroniken förstörs.**

Häll levererad utan nätanslutningskabel

- För att kunna ansluta hällen måste locket till kopplingsdosan på hällens undersida lossas för att kopplingsplinten ska bli åtkomlig. Efter anslutningen måste locket sättas tillbaka och nätanslutningskabeln säkras med dragavlastningsklämman.
- Anslutningskabeln måste motsvara minst typ H05 RR-F.

Anslutningsmöjligheter: 5 polig anslutning

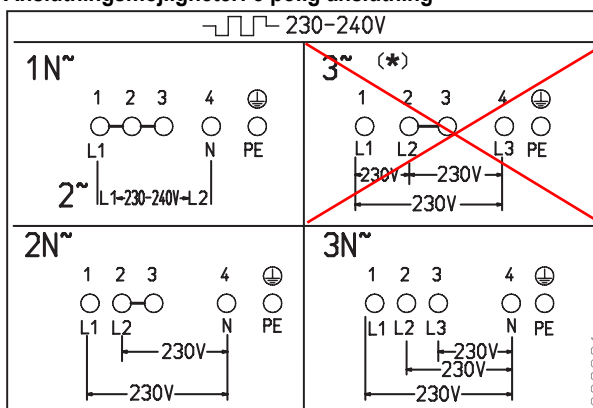

* Observera! Specialanslutning 230 - 240 V 3~ !

Anslutningsmöjligheter: 6 polig anslutning

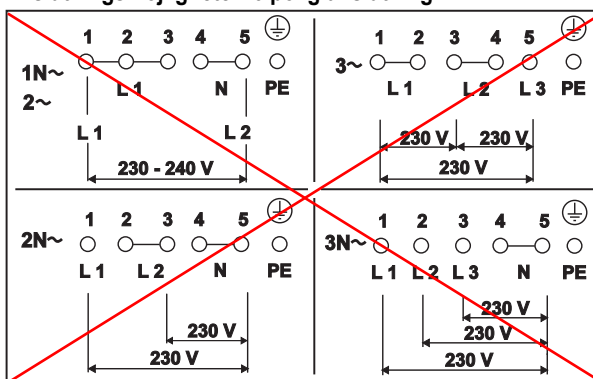

Anslutningsledning finns med från fabriken

- Hällen är från fabriken utrustad med en temperaturbeständig anslutningskabel.
- Nätanslutningen görs enligt kopplingsdiagrammet om inte anslutningsledningen redan är försedd med en stickkontakt.
- Om nätanslutningskabeln till denna häll skadas måste den bytas ut mot en speciell typ av nätanslutningskabel. För att undvika risk för skador får detta endast ske genom tillverkaren eller tillverkarens kundtjänst.

Anslutningsmöjligheter

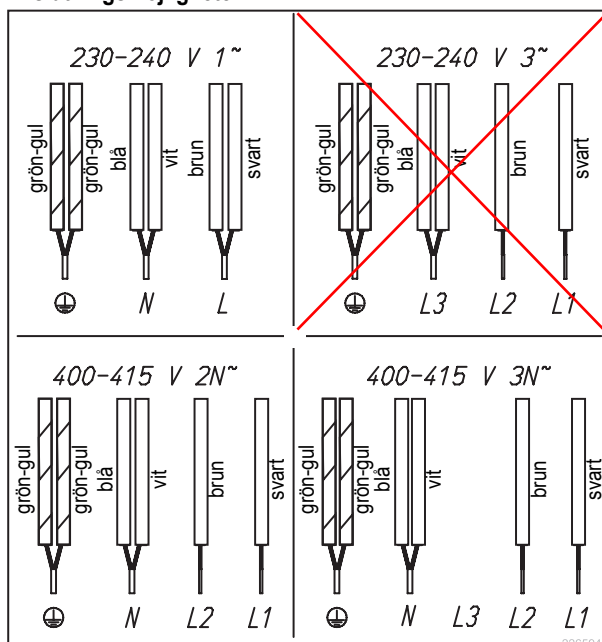

Tekniska data

Se typskylten på hällens undersida.

Igångsättning

När hällen är inbyggd och försörjningsspänningen har kopplats till (anslutning till elnätet) kör styrningen först en självtest och serviceinformation för kundtjänst visas.

Viktigt: När hällen ansluts till elnätet får det inte finnas några föremål på touchkontrollerna!

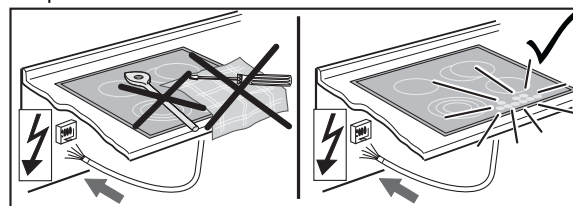

Torka kort av hällen med en svamp och diskvatten och torka den sedan torr.

Cylinda

Cylinda Service finns i hela landet!

0771-25 25 00

(du betalar endast lokaltaxa)

www.cylinda.se/service

Kiruna
Gällivare
Boden
Kalix
Luleå
Piteå
Skellefteå
Umeå
Östersund
Kramfors
Sundsvall
Söderhamn
Gävle
Borlänge
Uppsala
Västerås
Karlstad
Örebro (även
centralt reservdels-
lager)
Stockholm
Norrköping
Uddevalla
Skövde
Skara
Göteborg
Borås
Jönköping
Västervik
Visby
Falkenberg
Växjö
Halmstad
Helsingborg
Malmö

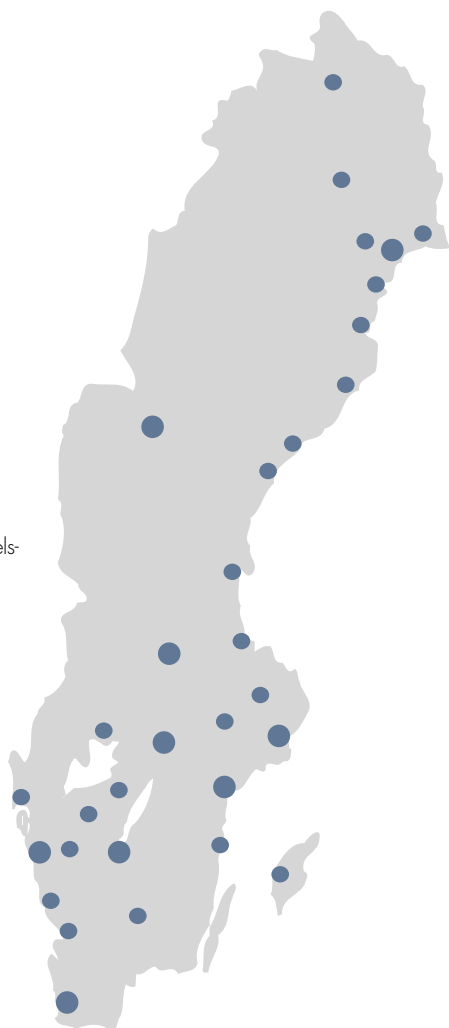

När du anmäler felet skall du uppge:

Maskintyp

Serienummer

Inköpsdatum

Felbeskrivning

Namn

Adress

Telefonnummer till bostad, arbete och mobil

Detta underlättar serviceteknikerns arbete och gör att han kan ta med sig rätt reservdelar.

Det är tryggt för dig att anlita en specialutbildad fackman som kan din produkt och alltid använder originalreservdelar.

Vi kontakter dig före besöket för att komma överens om lämplig tidpunkt.

Huvudkontor: Elektroskandia AB, Norrvikenleden 97, 191 83 Sollentuna
Telefon vx 08-92 35 00, www.elektroskandia.se, info@elektroskandia.se