



## *Bruksanvisning*

## Läs den här bruksanvisningen innan du börjar använda produkten!

Bästa kund,

Vi hoppas att din produkt som har tillverkats i moderna anläggningar och genomgått en strikt kvalitetskontroll kommer att ge bästa resultat.

Därför rekommenderar vi att du läser igenom den här bruksanvisningen noggrant innan du använder produkten och att du behåller den för framtida referens.

### Den här bruksanvisningen hjälper dig att

- Använda din maskin på ett snabbt och säkert sätt.
  - Läs bruksanvisningen innan du installerar och startar produkten.
  - Följ anvisningarna gällande säkerhet särskilt noggrant.
  - Förvara bruksanvisningen lättillgängligt för framtida referens.
  - Läs all ytterligare dokumentation som medföljer maskinen.
- Observera att bruksanvisningen kan gälla för flera olika modeller.

### Förklaring av symboler

I den här bruksanvisningen används följande symboler:

 Viktig säkerhetsinformation Varning för farliga situationer med hänsyn till liv och egendom.

 Varning för strömtillförsel.

 Varning för brandrisk.

 Varning för heta ytor.

 Läs instruktionerna.

 Användbar information. Viktig information eller råd om användning.

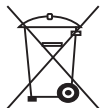

Den här produkten är försedd med symbolen för källsortering av elektriskt och elektroniskt material (WEEE).

Detta innebär att produkten måste hanteras i enlighet med EU-direktivet 2002/96/EC för att återvinnas eller återanvändas och därmed minimera påverkan på miljön. För ytterligare information, kontakta din lokala kommun.

Elektroniska produkter som inte inkluderas i källsortering är potentiellt farliga för miljön och den personliga hälsan, på grund av farliga substanser.

# 1 Viktig säkerhetsinformation

Det här avsnittet innehåller säkerhetsinformation som hjälper till att skydda från risker för personskada och materialskador. Om du underlåter att följa de här anvisningarna gör det att garantin blir ogiltig och att du inte kan förvänta dig full funktion från produkten.

## Allmän säkerhet

- Placera aldrig maskinen på ett golv med matta. Det kan leda till att det blir för lite luft under maskinen och göra att elektriska delar överhettas. Detta kan ge stora problem med maskinen.
- Om strömsladden eller kontakten är skadad måste du tillkalla en behörig fackman för reparation.
- Produkten får inte kopplas in under installation, service och reparationer. Sådana arbeten skall alltid utföras av tekniker. Tillverkaren ska inte hållas ansvarig för några skador som uppkommer till följd av att arbeten utförs av obehöriga personer.
- Anslut produkten till ett jordat uttag som är skyddat av en säkring för den effekt som anges i de tekniska specifikationerna.
- Använd produkten i temperaturer som ligger mellan +5°C och +35°C.
- Använd inte elektriska apparater i produkten.
- Anslut inte luftutsläppet för produkten till ett skorstenshål som används för att släppa ut varm rök på enheter som drivs med gas eller andra typer av bränsle.
- Du måste erbjuda tillräcklig ventilation för att förhindra att gas släpps ut ur enheter som drivs med andra typer av bränslen, inklusive öppen spis.
- Rengör alltid luddfiltret före eller efter påfyllning.
- Använd aldrig torktummlaren utan luddfiltret.
- Låt inte fibrer, smuts och damm samlas runt luftutsläppet och i intilliggande områden.
- Strömsladdens kontakt måste vara lättillgänglig efter installationen.
- Använd inte förlängningsladdar, förgreningskontakter och adapterar för att ansluta torktummlaren till en strömkälla för att minska risken för kortslutning.
- Utför inga ändringar på kontakten som medföljer produkten. Om den inte passar i uttaget ska du be en behörig elektriker byta kontakt mot en som passar.
- Plagg som rengörs eller tvättas med bensin/bränsleolja, lösningsmedel för torr tvätt och andra antändbara eller explosiva material, samt föremål som är kontaminerade eller

nedfläckade med sådana material får inte torkas i maskinen, eftersom de kan utsönda antändbar eller explosiv ånga.

- Torka inte tvätt som har rengjorts med kemiska ämnen i torktummlaren.
- Torka inte otvättade kläder i torktummlaren.
- Plagg som är nedsmutsade av matolja, aceton, alkohol, bränsleolja, kerosen, fläckborttagningsmedel, terpentin, paraffin och paraffinborttagare måste tvättas med mycket tvättmedel innan de torkas i torktummlaren.
- Plagg eller kuddar som innehåller skumgummi (latex), duschraperi, vattenavvisande textilier, material med gummiförstärkning och gummidynor får inte torkas i torktummlaren.
- Använd inte mjukmedel eller produkter som med mjukgörande effekt om inte annat rekommenderas av tillverkaren av mjukmedlet.
- Den här enheten måste vara jordad. Jordningen minskar risken för elektrisk kortslutning genom att öppna en väg med lågresistent elektriskt flöde vid en eventuell felfunktion. Strömkabeln för produkten är utrustad med en ledare och en jordningskontakt som gör det möjligt att jorda produkten. Den här kontakten måste installeras på rätt sätt och stickas in i ett jordat uttag i enlighet med lokala regler.
- Installera inte produkten bakom en dörr med lås, en skjutdörr eller en dörr som har ett gångjärn mot torktummlaren.
- Installera inte och lämna inte produkten på en plats där den står utomhus.
- Peta inte på reglagen.
- Utför inga reparationer eller byten av delar på produkten, även om du vet eller har förmåga att utföra dem, om det inte tydligt står att detta är tillåtet enligt användaranvisningarna eller den tryckta servicemanualen.
- Produkten in- och utlopp måste rengöras av kvalificerad servicepersonal med jämna mellanrum.
- Fel anslutning av jord kan orsaka elektrisk kortslutning. Om du misstänker att något är fel med den jordade anslutningen ska du låta en behörig elektriker, servicerepresentant eller servicepersonal kontrollera den.
- Sträck inte in handen i maskinen om trumman rör sig.
- Koppla ur maskinen när den inte används.
- Tvätta aldrig enheten med en vattenslang!

Det finns risk för elektriska stötar! Koppla alltid ur strömkällan före rengöring.

- För aldrig kontakten med våta händer. Koppla aldrig ur strömkabeln, utan dra ut den ur strömkällan. Använd inte maskinen om strömsladden eller kontakten är skadad.
- Försök aldrig reparera maskinen själv, det kan leda till att du riskerar både ditt eget och andras liv.
- För fel som inte kan lösas genom att följa informationen som ges i säkerhetsanvisningarna: Stäng av maskinen, koppla ur den, stäng vattenkranen och kontakta kundservice.
- Stoppa inte torktummlaren innan torkningen är slut om du inte vill ta ur all tvätt ur torktummlaren och lägga ut dem så att hettan gör att vattnet ångar ut.
- Ta bort luckan till torktummlaren innan du avyttrar produkten.
- Det sista steget i torkningen (nedkylningen) inträffar utan att anbringa värme, för att säkerställa att plaggen får en temperatur som inte skadar dem.
- Mjukmedel, eller liknande produkter, ska användas enligt specifikationerna för mjukmedlet.
- Underkläder som innehåller metall får inte placeras i torktummlaren. Det kan orsaka skada på torktummlaren om de lossnar under användningen.
- Kontrollera att det inte finns några kvarglömda tändare, mynt, metalldelar, nålar etc före ilastning.
- Under perioder då torktummlaren inte används efter att tvätten har plockats ur efter torkningen slår du av genom att använda knappen På/Av. I fall där knappen På/Av är i läget på (under tiden torktummlaren är aktiverad) ska du hålla luckan till torktummlaren stängd.

### **Avsedd användning**

- Den här produkten är avsedd för privat bruk. Den får inte användas i andra syften.
- Använd bara produkten för att torka tvätt som har rätt märkning.
- Torka bara plagg i maskinen som finns angivna i den här bruksanvisningen.
- Den här produkten är inte avsedd att användas av personer med fysisk, psykisk eller mental nedsatt funktion, eller oerfarna personer (inklusive barn) om de inte bevakas av en person som ansvarar för deras säkerhet, eller som ger dem rätt anvisningar för att använda produkten.

### **Barnsäkerhet**

- Elektriska apparater är farliga för barn. Håll barnen borta från maskinen när den går. Låt dem inte röra maskinen.
- Förpackningsmaterial är farliga för barn.

Håll förpackningsmaterialen på behörigt avstånd från barn och kasta dem i enlighet med de regler som gäller angående renhållning.

- Låt inte barn sitta/klättra på eller gå in i produkten.
- Små barn ska övervakas för att säkerställa att de inte leker med utrustningen.
- Stäng luckan när du lämnar området där maskinen står.

## 2 Installation

**i** Förberedelse av plats och elektrisk installation av produkten sker enligt kundens ansvar.

**A** Installation och elektriska anslutningar måste utföras av kvalificerad personal.

**A** Före installationen ska du visuellt kontrollera att produkten inte har några fel eller defekter. I så fall ska den inte installeras. Skadade produkter utgör en säkerhetsrisk.

### Lämplig plats

- Installera maskinen på en plats där det inte finns risk att den utsätts för frost och där den står stabilt.
  - Maskinen måste arbeta i en väl ventilerad och dammfri miljö.
  - Blockera inte luftutsläppen på produktens fram- och undersida med material, såsom långa mattor och yllematerial.
  - Placera inte produkten på en matta eller liknande.
  - Installera inte produkten bakom en dörr med lås, en skjutdörr eller en dörr med gångjärn som kan slå till produkten.
- A** Placera inte produkten ovanpå strömkabeln.
- Håll ett avstånd på minst 1,5 cm mellan väggarna och maskinen.

### Installation under bänkskiva

- Lämna minst 3 cm utrymme mellan sidorna och bakre väggarna av maskinen och väggarna på bänkskivan/skåpet.

### Montering över en tvättmaskin

- En monteringsenhet skall användas mellan de båda maskinerna för användning av tvättmaskinen. Konsolen kan tas hem av din återförsäljare.
- Placera maskinen på ett robust golv. Om den ska placeras ovanpå en tvättmaskin blir ungerfärlig total vikt 180 kg. Därför måste golvet klara av belastningen.

### Anslutning till vattenutlopp (produkter med kondensor);

För produkter som är utrustade med kondensor, samlas vattnet som bildas vid torkningen i en vattenbehållare. Du skall tömma ut vattnet efter varje program.

I stället för att kontinuerligt tömma vattenbehållaren kan du ansluta medföljande slang som installeras bak till på maskinen, se bild. Då töms vattenbehållaren direkt i avloppet. Ansluta vattenslangen;

1. Dra i slangens ena ände för att avlägsna den från produkten. Använd inga verktyg för att lossa slangen. Fäst dräneringsanordningen i slutet av slangen.
2. Anslut specialslangen som medföljer maskinen till slangadapters montage.

3. Änden av slangen måste vara ordentligt ansluten till utloppet. Fästpunkterna måste säkras överallt. Din slang kan fyllas om slangen löper ut ur maskinhuset under vattenutsläpp.

**i** När du tömmer vattnet direkt, tänds lysdioden "full tank" i slutet av varje program.

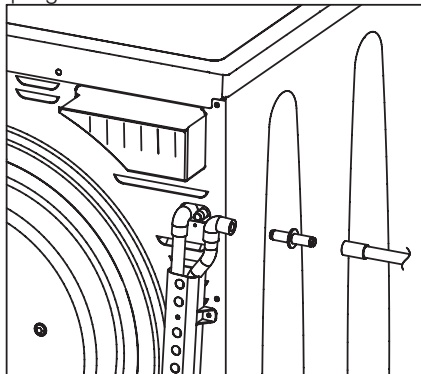

Viktigt:

- Slangen skall monteras i en höjd av 80 cm.
- Se till att slangen inte böjs eller kläms.
- Slutet av slangen får inte böjas, ingen får kliva på den och den får inte vikas mellan utlopp och maskin.

### Anslutning av vattenutloppsslang för modeller med vattenbehållare på undersidan;

Anslutningsrör till vattenutloppet finns på maskinens undersida.

1. Avlägsna konsolen och gummipackningen.
2. Montera tömningsslangen och ändra konsolen till ursprungsposition.

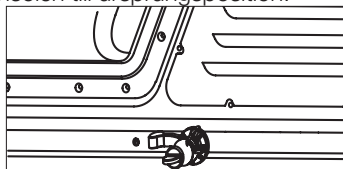

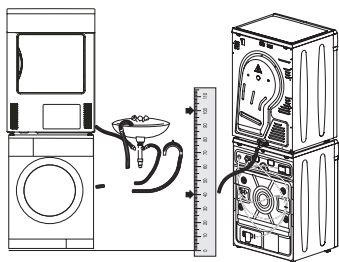

Viktigt:

- i** Det finns ingen pump i maskinen, så kontrollera att slangen är placerad så att vattnet lätt kan flöda.
- i** Slangänden får aldrig vara högre än nivån för vattenutloppet i maskinen. Annars visas lysdioden för "behållare full" på maskinen och programmet stoppas.
- i** Om torktumblaren är monterad på tvättmaskinen med en konsol rekommenderas du använda vattenutloppsslangen. Utloppsslangen ska riktas nedåt så som visas på bilden.

### Justerbara fötter

För att säkerställa att maskinen går tyst och vibrationsfritt, måste den stå på en plan yta och vara balanserad. Maskinens fyra fötter kan justeras. Balansera maskinen genom att justera fötterna.

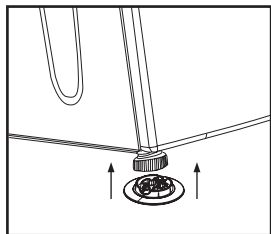

1. Lossa fötterna för hand.
2. Justera fötterna tills produkten står jämnt och stadigt på golven.

**i** Använd inga verktyg för att lossa de justerbara fötterna, de kan skadas.

**i** Skruva aldrig ur de justerbara fötterna ur kåporna.

2 Plastdelar medföljer med användaranvisningarna för att förhindra att maskinen glider på våta och hala ytor. Så här installerar du plastdelarna:

1. Luta produkten bakåt.
2. Montera plastdelarna mot de justerbara fötterna. Tryck på dem för att fixera.
3. Kontrollera balansen på maskinen igen och justera vid behov.

### Elektrisk anslutning

Anslut produkten till ett jordat uttag som är skyddat av en säkring för den effekt som anges i de tekniska specifikationerna. Vårt företag

ska inte hållas ansvarigt för några skador som kan uppkomma när maskinen används utan jordning.

- Anslutningen skall efterleva nationell lagstiftning.
  - Om det aktuella värdet på säkringen eller brytaren i huset är mindre än 16 Amp ska du be en behörig elektriker installera en säkring på 16 Amp.
  - Strömsladdens kontakt måste vara lättillgänglig efter installationen.
  - Spänningen och tillåtet säkringsskydd anges i avsnittet "Tekniska specifikationer".
  - Den angivna spänningen måste överensstämma med din strömkällas.
  - Utför inga anslutningar via förlängningssladdar eller förgrenare.
- ⚠** En skadad strömsladd måste bytas av kvalificerad elektriker.
- ⚠** Enheten får inte användas om den inte repareras. Det finns risk för elektriska stötar!

### Avyttring av förpackningsmaterial

Förpackningsmaterial är farliga för barn. Förvara förpackningsmaterialen på en säker plats utom räckhåll för barn. Förpackningsmaterialen är tillverkade i återvinningsbara material. Avyttra dem på rätt sätt och sortera i enlighet med återvinningsregler. Kasta dem inte i hushållsavfallet.

### Transport av maskinen

1. Koppla ur maskinen från strömkällan.
2. Ta bort utloppsslangen (om något) och skorstensanslutningar.
3. Töm ur vattnet helt ur maskinen före transport.

### Göra sig av med maskinen

Avyttra den gamla enheten på ett miljöanpassat sätt, kontakta din lokala återvinningstation

### 3 Initiala föreberedelser för torkning

#### Saker att göra för att spara energi:

- Se till att produkten arbetar med full kapacitet men var noggrann så att den inte överskrids.
- Centrifugera tvätten på högsta varvtal före tumling. Då blir torktiden kortare och energiförbrukningen minskar.
- Se till att torka samma typer av tvätt tillsammans.
- Följ anvisningarna i bruksanvisningen för programval.
- Se till att det finns tillräckligt stort mellanrum fram och på baksidan av torktumlaren för luftcirkulation. Blockera inte grillen på produktens framsida.
- Öppna inte luckan på maskinen under torkningen om det inte är helt nödvändigt. Om du måste öppna luckan ska du vara försiktig så den inte står öppen för länge.
- Lägg inte i nya (våta) plagg under torkningen.
- Fibrer som avskändras från tvätten under processen samlas i luckfiltret. Se till att du rengör filtren före eller efter varje torkning.
- På modeller med kondensor ska du se till att rengöra kondensorn regelbundet
- Vädra ur rummet ordentligt där torktumlaren står.
- För att spara energi på modeller med lampor ska du hålla luckan stängd om knappen På/Av trycks in när torktumlaren inte använd (om torktumlaren är aktiverad).

#### Kläder som lämpar sig för torktumlning

- i** Följ alltid anvisningarna på tvättetiketterna. Med den här torktumlaren torkar du endast tvätt som har en märkning som anger att det går att göra det.

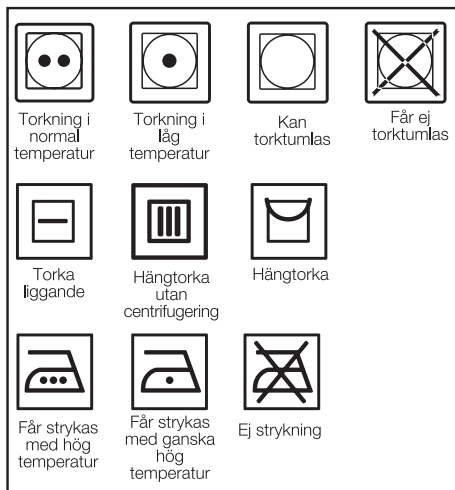

#### Kläder som lämpar sig för torktumlning

- Tvätt med metalltillbehör, såsom bh, bälten och metallknappar kan skada maskinen.
- Torka inte material som ylle, silke och nylon, fintvätt och kläder med metalltillbehör, eller exempelvis sovsäckar eller liknande.
- Textilier i fint material och spetsar kan förstöras. Torka dem inte i torktumlaren!
- Torka inte textilier med hermetiska fibrer, såsom kuddar och täcken i torktumlaren.
- Textilier med skum eller gummi kan deformeras.
- Torka inte kläder med gummi i maskinen.
- Torka inte kläder som utsatts för bensin, olja, är antändliga eller explosiva i maskinen, även om de har tvättats innan.
- Endast våt tvätt eller tvätt med droppvatten får läggas i tumlaren.
- Plagg som rengörs eller tvättas med bensin/bränsleolja, lösningsmedel för torr tvätt och andra antändbara eller explosiva material, amt föremål som är kontaminerade eller nedfläckade med sådana material får inte torkas i maskinen, eftersom de kan utsönda antändbar eller explosiv ånga.
- Torka inte tvätt som har rengjorts med kemiska ämnen i torktumlaren.
- Torka inte kläder med gummi i maskinen.
- Plagg som är nedsmutsade av matolja, aceton, alkohol, bränsleolja, kerosen, fläckborttagningsmedel, terpentin, paraffin och paraffinborttagare måste tvättas med mycket tvättmedel innan de torkas i torktumlaren.

- Plagg eller kuddar som innehåller skumgummi (latex), duschdraperi, vattenavvisande textilier, material med gummiförstärkning och gummidynor får inte torkas i torktummlaren.
- Använd inte mjukmedel eller produkter som med mjukgörande effekt om inte annat rekommenderas av tillverkaren av mjukmedlet.
- Torka inte underkläder som innehåller metallförstärkningar i torktummlaren. Om de här metallförstärkningarna lossnar och går sönder under torkningen skadar de torktummlaren.

### Förbereda tvätten för torkning

- Kontrollera alla plagg innan du lägger i dem i tumlaren för att se till att det inte finns några tändare, mynt, metallföremål, nålar etc i fickorna eller på någon del av dem.
- Mjukmedel och liknande produkter måste användas i enlighet med anvisningarna för tillverkaren av relevant produkt.
- All tvätt måste centrifugeras i högsta möjliga hastighet beroende på textiltyp.
- Tvätt kan bli missformad efter tvätt. Sortera din tvätt innan du placerar den i tumlaren.
- Sortera tvätten enligt tvätttyp och tjocklek. Torka samma typ av tvätt tillsammans. E.g.: fintvätt som kökshanddukar och bordsdukar torkar snabbare än tjocka badhanddukar.

### Rätt tvättvikt

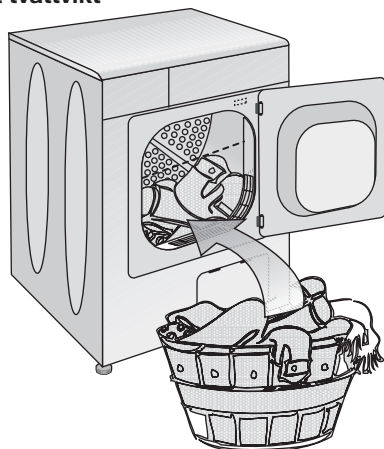

- ⚠ Följ anvisningarna i programvalstabellen. Starta alltid programmet i enlighet med maximal lastkapacitet.
- ⓘ Vi rekommenderar inte att du fyller på mer tvätt än vad som är tillåtet enligt figuren. Torkprestandan blir sämre om maskinen överbelastas. Dessutom kan maskinen och dina kläder skadas.

- ⓘ Placera dina kläder löst i trumman så att de inte trasslar ihop sig.
- ⓘ Stora kläder (exempelvis: lakan, örngott, stora handdukar) kan klumpa sig. Stoppa maskinen 1-2 gånger för att dela på dem. Följande vikter ges som exempel.

### Påfyllning

- Öppna luckan.
- Placera tvätten luftigt i maskinen.
- Tryck in luckan för att stänga. Kontrollera att inga föremål sitter fast i dörren.

## 4 Välja ett program och använda maskinen

### Kontrollpanel

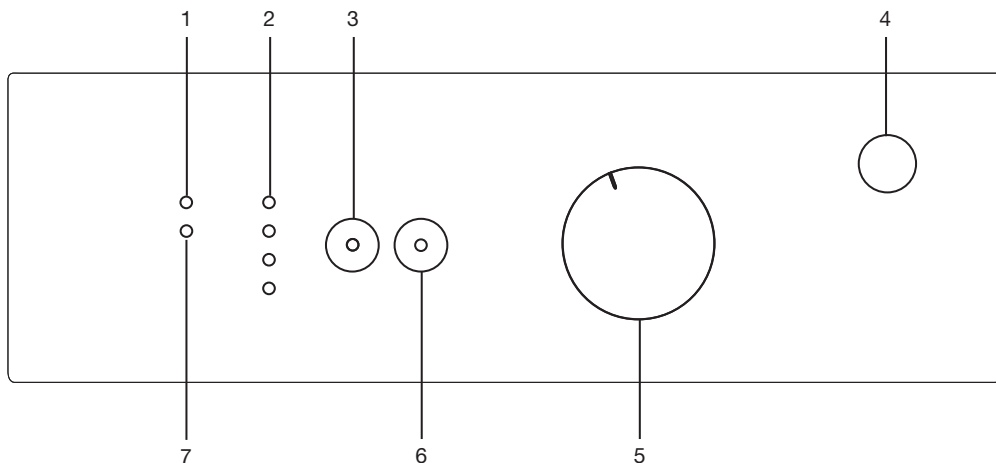

#### 1. Varningslampa för filterrengöring

Varningslamporna slås på när filtret är fullt.

#### 2. Programuppföljningsindikator

Används för uppföljning av förloppet av aktuellt program.

#### 3. Avbryt ljutsignal

Används för att avbryta ljudvarningen som hörs i slutet av programmet.

#### 4. På / Av-knapp

Används för att slå på och av maskinen.

#### 5. Programvalsknapp

Används för att välja ett program.

#### 6. Knappen Start/Paus

Används för att starta, pausa eller avbryta programmet.

#### 7. Varningslampa för vattenbehållare\*

Varningslamporna slås på när vattenbehållaren är full.

#### 8. Valknapp för tidsfördröjning\*

Används för att ställa in tidsfördröjning.

\* Det kan ändras beroende på specifikationerna för torktumblaren

## Förbereda maskinen

1. Koppla in maskinen.
2. Placera tvätten i maskinen.
3. Tryck på knappen "På / Av".

**i** Genom att trycka på knappen "På / Av" är det inte säkert att du kan starta programmet. Tryck på knappen "Start/ Paus!" så startar programmet.

## Programväljare

Bestäm lämpligt program i tabellen nedan, vilken inkluderar torktemperaturer i grader. Välj önskat program med programvalsknappen.

Extra torrt	Torka i hög temperatur enbart för bomull. Tjock tvätt och tvätt med flera lager (exempelvis: handdukar, linne, jeans) torkar på ett sätt som innebär att de inte behöver strykas innan de läggs i garderoben.
Skåptorrt	Normal tvätt (exempelvis: handdukar, underkläder) Torkar lite längre än Normaltorrt. Kläderna behöver inte strykas innan de läggs i garderoben.
Normaltorrt	Normal tvätt (exempelvis: handdukar, underkläder) torkar på ett sätt som innebär att de inte behöver strykas innan de läggs i garderoben.
Stryktorrt	Normal tvätt (Exempelvis skjortor, klänningar) torkas tillräckligt innan de stryks.

**i** För ytterligare information, se "Programvalstabell"

## Huvudprogram

Beroende på typ av textil, finns följande huvudprogram tillgängliga:

### Normal

Du kan tvätta dina slitstarka kläder med det här programmet. Torkning vid hög temperatur Rekommenderas för användning med bomullstvätt (lakan, örngott, påslakan etc)

### Syntet

Du kan tvätta dina slitstarka kläder med det här programmet. Torkar vid en lägre temperatur jämför med bomullsprogram. Vi rekommenderar att du använder detta för syntettvätt (blusar, skjortor, syntet/blandad bomullstvätt etc).

**i** Torka inte gardiner och spets i maskinen.

## Strykfritt

Ett 2-timmar aktiveras antiskrynklingsprogram för att förhindra att tvätten skrynkla sig om du inte tar ut tvätten efter att programmet har tagit slut. Det här programmet roterar tvätten i 10-sekundersintervall för att förhindra skrynkling.

## Specialprogram

För speciella behov finns även andra program tillgängliga:

**i** Tilläggsprogrammen kan skilja sig beroende på maskinens modell.

## Kort

Du kan använda det här programmet för att torka bomull som du har centrifugerat i hög hastighet i tvättmaskinen. Programmet klarar av torkning av 1,2 kg bomullstvätt (3 skjortor/3 T-Shirts) inom 30 minuter.

**i** För bättre resultat måste tvätten tvättas i lämpliga program och centrifugeras i rekommenderad hastighet i tvättmaskinen.

## Strykfritt

Torkar skjortor på ett skonsammare sätt, så att de inte skrynkla sig så mycket och blir enkla att stryka.

**i** Skjortor kan vara lite fuktiga i slutet av programmet. Vi rekommenderar att du inte lämnar skjortan i torktumlar.

## Jeans

Du kan använda det här programmet för att torka bomull som du har centrifugerat i hög hastighet i tvättmaskinen.

**i** Granska relevant avsnitt i programtabellen.

## Låg temp

Du kan torka fintvätt (silkeblusar, ömtåliga underkläder etc.) i lägre temperatur som är lämpligt för torkning eller tvätt som rekommenderas som handtvätt.





## Luftning

Endast luftning utförs under 10 minuter utan att blåsa ut varm luft. Du kan lufta dina kläder som har legat i en instängd miljö under lång tid, tack vare det här programmet för att ta bort dålig lukt.

## Tidsprogram

Du kan välja på 10 min., 20 min., 40 min. och 60 min. för att uppnå önskad torkningsnivå vid låga temperaturer. Programmets torkning görs under den valda tiden oavsett torkningstemperatur.

## Programval och förbrukningstabell

SV					
Program		Vikt (kg)	Centrifugeringshastighet i tvättmaskin (rpm)	Ungefärlig återstående fuktnivå	Torktid (minuter)
Bomul/kulörtvätt					
	Skåptorrt	7	1200-1000	% 60	135
			900-800	% 70	160
		3.5	1200-1000	% 60	80
			900-800	% 70	100
	Normaltorrt	7	1200-1000	% 60	145
			900-800	% 70	170
		3.5	1200-1000	% 60	90
			900-800	% 70	105
	Stryktorrt	7	1200-1000	% 60	100
			900-800	% 70	120
		3.5	1200-1000	% 60	65
			900-800	% 70	85
Kort		1.2	1200-1000	%50	30
Strykfrött		1.5	1000-800	%50	59
Jeans		4	1200-1000	%50	85
Syntetvätt					
	Normaltorrt	3.5	800	% 40	60
			600	% 50	70
		1.75	800	% 40	40
			600	% 50	50
Låg temp					
	Normaltorrt	1.5	600	% 50	40
Värden för energiförbrukning					
Program	Vikt (kg)	Centrifugeringshastighet i tvättmaskin (rpm)	Ungefärlig återstående fuktnivå	Energiförbrukning kWh	
Bomull linne normaltorrt*	7	1000	% 60	3.92	
Bomull stryktorrt	7	1000	% 60	3.4	
Stryktorrt syntet	3.5	800	% 40	1.6	

\* : Energimärkningsprogram (EN 61121:2005)

Alla värden som anges i tabellen har uppmätts enligt standarden EN 61121:2005. De här värdena kan avvika från tabellen beroende på tvätttyp, centrifugeringshastighet, miljö och spänningsfluktuationer.

## Hjälpfunktioner

### Avbryt ljudsignal

Din maskin skickar ut en ljudvarning när programmet kommer till slutet. Om du inte vill höra någon ljudvarning trycker du på knappen "Signal av". Överensstämmande lysdiod tänds när den här knappen har tryckts in och en ljudsignal hörs inte när programmet är slut.

**i** Du kan välja den här funktionen antingen före eller efter programmet startar.

### Varningsindikatorer

**i** Varningsindikatorerna kan skilja sig beroende på torktumlarens modell.

### Rengöring av filter

En varningsindikator tänds för att påminna om att filtret behöver rengöras efter att programmet är slut.

**i** Om filtrets varningslampa lyser kontinuerligt, se "Förslag på lösningar för problem".

### Vattenbehållare

Varningslampan börjar blinka när behållaren fylls med vatten. Torktumslaren slutar arbeta om varningslampan tänds när ett program körs. Töm vattenbehållaren för att sedan starta om tumslaren. Tryck på knappen "Start/Pause/Cancel" för att starta programmet efter att du har tömt behållaren. Varningsindikatorn slocknar och programmet återupptas.

## Starta programmet

1. Tryck på knappen "Start/Paus" så startar programmet.
2. Knappen "Start/Paus" tänds för att indikera att programmet har startat.

### Programförlopp

Stegen i programmet visas på uppföljningsindikatorn.

I början av varje programsteg tänds den relevanta indikatorn och för att slockna när programmet fortsätter till nästa steg.

#### "Torkning":

- Torrhetsnivån lysas upp under hela torkprocessen tills torrhetsgraden uppgår till "stryktorr".

#### "Stryktorr":

- Börjar lysa när torrhetsnivån uppgår till "stryktorr" och förblir tänd till nästa steg.

#### "Normaltorrt":

- Börjar lysa när torrhetsnivån uppgår till "skåptorr" och förblir tänd till nästa steg.

#### "Klar/Skrynkelfritt":

- Tänds när programmet tar slut och antistrynkningssfasen aktiveras.

**i** Om mer än en lysdiod tänds eller blinkar innebär det att det är något fel (se Möjliga lösningar på problem).

## Ändra program efter start

Du kan använda den här funktionen efter att maskinen har börjat torka dina kläder under högre eller lägre temperaturer.

Exempel:

1. Exempelvis kan du trycka och hålla ned knappen "Start/Paus" i 3 sekunder för att avbryta programmet för att välja "Extra torrt" istället för "Stryktorr".
2. Välj programmet "Extra torrt" genom att vrida på programvalsknappen.
3. Tryck på knappen "Start/Paus" så startar programmet.

**i** Tryck på "Start/Paus" i 3 sekunder för att avbryta programmet eller vrid programväljaren i valfri riktning för att avsluta när maskinen går. Vattenbehållaren och filterrengöringsindikatorerna tänds för att varna användaren när programmet avbryts genom att trycka på "Start/Paus" i 3 sekunder. Varningslysdioderna tänds dock inte när programmet avbryts genom att vrida på programväljaren. Bara när torklysdioderna slås på och maskinen förblir i pausläge tills ett nytt program väljs och "Start/Paus" trycks in. Maskinens barnlås ska inte aktiveras för att utföra de här båda åtgärderna. Om barnlåset är aktiverat ska du avaktivera det innan du utför de båda åtgärderna.

### Lägga till/ta bort tvätt i standbyläget.

För att kunna lägga till eller ta bort tvätt efter att programmet har startat:

1. Tryck snabbt på knappen "Start/Paus" för att växla till pausläge. Torkningsprocessen avbryts.
2. Öppna luckan i läget "Paus" och stäng den igen efter att du har lagt in eller tagit ut tvätt.
3. Tryck på knappen "Start/Paus" så startar programmet.

**i** All tvätt som läggs in efter att torkningsprocessen har startat kan orsaka att kvarliggande kläder i maskinen blandas med våta kläder och resultatet kan bli att viss tvätt är fuktig efter att processen är klar.

**i** Tvätt kan läggas in eller tas ut under torkningsprocessen, men när processen avbryts kontinuerligt leder det till att programtid och energiförbrukning ökar. Vi rekommenderar därför att du lägger in tvätt innan torkningsprogrammet startar.

### Barnlås

Det finns en barnlåsfunktion för att förhindra alla program från att avbrytas på grund av att knapparna trycks in när programmet är på. Luckan och alla knappar utom On/Off på panelen avaktiveras när barnlåset är aktivt.

För att aktivera barnlåset trycker du på "Start/Paus" och "Signal av" samtidigt i 3 sekunder. För att starta ett nytt program efter att programmet är över eller för att avbryta programmet ska barnlåset avaktiveras. Tryck på knapparna i 3 sekunder för att aktivera barnlåset.

**i** Barnlåset avaktiveras när maskinen startas om genom att trycka på On/Off-knappen.

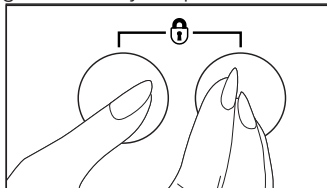

**i** Tryck på relevanta knappar i 3 sekunder för att aktivera barnlåset. En lång signal hörs och barnlåset aktiveras. En dubbel signal hörs om du trycker på valfri knapp eller vrider programväljaren när barnlåset är aktiverat. Tryck på knapparna i 3 sekunder för att aktivera barnlåset. En lång signal hörs och barnlåset avaktiveras.

**⚠** En dubbel signal hörs om du vrider programväljaren när maskinen går och barnlåset är aktiverat. Om du avaktiverar barnlåset utan att vrida programväljaren till sin tidigare position så avbryter programmet, eftersom positionen för programväljaren ändras. Bara när torklysdioderna slås på och maskinen förblir i pausläge tills ett nytt program väljs och "Start/Paus" trycks in.

## Avsluta genom att avbryta programmet

Programmet som väljs först kommer att hålla på även om positionen för programvalsknappen ändras när torktumblaren körs. Ett nytt program kan väljas eller startas efter att programmet har avbrutits för att ändra torkprogram.

Så här avbryter du valt program:

Tryck på knappen Start/Paus i omkring 3 sekunder. Varningsindikatorerna "Filter", "Full Tank", "Klar/Skrynkelfritt" tänds i slutet av den här perioden för att påminna.

**⚠** När maskinens insida blir mycket varm om du avbryter ett program som pågår kommer ventilationsprogrammet att aktiveras för att kyla ned.

## Avsluta ett program

Lampan "Klar/Skrynkelfritt" och "Filter cleaning" och "Full Tank" på programuppföljningsindikatorn tänds när programmet är slut. Luckan kan öppnas och maskinen är klar för en andra cykel.

För att slå av maskinen trycker du på knappen "På/Av".

**i** Slutsteget i torkningen (nedkyllningen) utförs utan värme, för att få en temperatur som man inte skadar sig i.

**i** Ett 2-timmars antiskrynklingsprogram för att förhindra att tvätten skrynklas aktiveras om du inte tar ut tvätten efter att programmet har tagit slut.

**i** Om du inte tar ut tvätten direkt ska du inte stoppa torktumblaren innan torkningen är klar.

**i** Rengör filter efter varje torkning (se Filterrengöring)

**i** Töm vattenbehållaren efter varje torkning (se Vattenbehållare)

## Tekniska data

SV

Höjd (justerbar)	85,0 cm
Bredd	59,5 cm
Djup	54 cm
Kapacitet (max)	7 kg
Vikt (netto)	38 kg
Spänning	Se etikett
Ingångsström	
Modellkod	

Etiketten är placerad bakom luckan.

## 5 Underhåll och rengöring

### Luckfilter

Fibrer som avsöndras från tvätten under processen samlas i luckfiltret.

**i** Sådana fibrer bildas under slitage och tvätt.

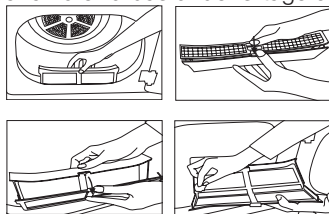

**i** Rengör alltid filtret efter varje torkningsprocess.

Så här rengör du filtret:

1. Öppna luckan.
2. Avlägsna skyddets filter genom att dra upp det och öppna filtret.
3. Rengör från fibrer och damm för hand eller med en mjuk trasa.
4. Stäng filtret och placera det på sin ursprungsplats igen.

**i** Filterytan kan sätta igen efter att du har använt maskinen en stund; om detta inträffar tvättar du filtret med vatten och torkar innan du använder det igen.

### Sensor (modeller med sensor)

Det finns fuksensorer i din torktumlare som avkänner om tvätten är torr eller inte.

Så här rengör du sensorn:

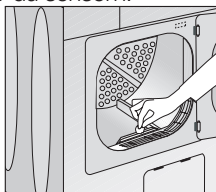

1. Öppna luckan på torktumlaren.
2. Låt maskinen svalna om torkningen är klar.
3. Torka metallsensornerna med en mjuk trasa, fuktad med vinäger och torka sedan.

**i** Rengör metallsensornerna 4 gånger om året.

**!** Använd aldrig lösningsmedel, rengöringsmedel eller substanser vid rengöringen för de kan orsaka brand och explosion.

### Vattenbehållare (produkter utrustade med kondensor);

Fukten i den fuktiga tvätten tas från tvätten och kondenseras. Töm ur vattenbehållaren efter varje torkning eller under torkningen när varningslampan "Full tank" tänds.

**i** Du kan använda vattnet i vattenbehållaren för dina ångstrykjärn eller luftfuktare.

**!** Kondenserat vatten är inte drickbart!

**!** Ta aldrig ut vattenbehållaren när programmet körs.

Vattenbehållaren kan vara placerad på två platser enligt vad som beskrivs nedan, beroende på din modell av torktumlare.

- Inuti lådan på panelen
- Bakom märkplåtens skydd

Om du glömmer bort att tömma vattenbehållaren stoppas torktumlaren under följande torkningsperioder när vattenbehållaren är full och varningslampan "Full tank" tänds. I så fall ska du trycka på "Start/Paus" för att återuppta torkningsperioden efter att du har tömt vattenbehållaren.

Så här tömmer du vattenbehållaren:

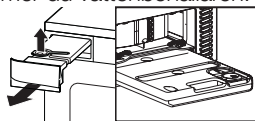

1. Ta försiktigt bort vattenbehållaren genom att öppna springplåten som skyddar lådan.
2. Töm ut vattnet genom att öppna vattenbehållarens lock.
3. Om det finns luddansamlingar i skyddet, rengör det och tryck för att stänga.
4. Placera vattenbehållaren på sin plats.

För kondensor (produkter med kondensor) Het och fuktig luft i kondensorn svalnar med luften runtom. Den fuktiga luften som cirkulerar i maskinen pumpas sedan tillbaka till behållaren.

**i** Rengör kondensorn efter var 30:e torkning eller en gång i månaden.

Så här rengör du kondensorn:

1. Om en torkning är klar öppnar du maskinens lucka och väntar tills den svalnar.
2. Lås upp 4 kondensorlås efter att du har öppnat märkplåten.
3. Dra ut kondensorn.
4. Rengör kondensorn med tryckvattnet och vänta tills vattnet töms.
5. Byt kondensorn med sidoetiketten "Top" riktad uppåt. Lås de 4 kondensorlåsen. Kontrollera att det röda låset på det övre högra hörnet är ordentligt säkrat.
6. Stäng märkplåtens skydd.

Är den ordentligt stängd och låst?

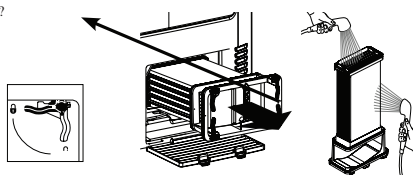

Torkningen tar mycket tid

- Delar av filtret kan vara igensatt. Tvätta med vatten.

Tvätten är våt vid slutet av torkningen.

- Delar av filtret kan vara igensatt. Tvätta med vatten.
- Du kanske har fyllt på för mycket tvätt. Fyll inte torktummlaren för mycket.

Maskinen slås inte på eller programmet startar inte. Maskinen aktiveras inte vid inställning.

- Den kanske inte har kopplats in. Kontrollera att maskinen har kopplats in.
- Luckan kanske är öppen. Se även till att luckan är riktigt stängd.
- Program kanske inte har ställts in eller «Start/Paus» kanske inte har tryckts in. Se till att programmet har ställts in och att det inte är i pausläge.
- «Barnspärr» kan ha aktiverats. Avaktivera barnlåset.
- Kondensorskyddet på modeller med en kondensor kanske inte är säkert stängd. Kontrollera att kondensorns skydd och den röda luckan är ordentligt stängda.

Programmet har avbrutits utan orsak.

- Luckan kanske är öppen. Se även till att luckan är riktigt stängd.
- Elektriciteten kan slås av. Tryck på knappen Start/Paus så startar programmet.
- Kondensorskyddet på modeller med en kondensor kanske inte är säkert stängd. Kontrollera att kondensorns skydd och den röda luckan är ordentligt stängda.

Tvätten har krympt, eller förvidrats.

- Ett program som är lämpligt för tvätttyp har inte använts. Torka endast tvätten som är lämplig för torkning i maskinen efter att du har kontrollerat etiketterna på kläderna.
- Välj ett program som har lämplig temperatur för tvätttypen för att torka kläderna.

Trummans lampa tänds inte. (för modeller med lampa)

- Maskinen kanske inte har startat med knappen På/Av. Kontrollera att maskinen är på.
- Glödlampan kan ha gått Kalla på auktoriserad service för att byta glödlampan.
- Kondensorskyddet på modeller med en kondensor kanske inte är säkert stängd. Kontrollera att kondensorns skydd och den röda luckan är ordentligt stängda.

2 signaler hörs när knapparna trycks in eller programväljaren vrids om.

- «Barnspärr» kan ha aktiverats. Avaktivera barnlåset.
- Programväljaren kan vridas till en obestämd position. Välj ett av de definierade programmen.

Indikatorn «Filter» blinkar.

- Filtret kanske inte har rengjorts. Rengör luckfiltret.

Lampan «Klar/Skrynkelfritt» lyser.

- \* Programmet har kommit till slutet. Stäng av maskinen och ta ut tvätten.

3 signaler hörs när du trycker på knappen start/paus

- Luckan kanske är öppen. Kontrollera att maskinen har kopplats in.
- Kontrollera att kondensorns skydd och den röda luckan är ordentligt stängda.

Även för produkter utrustade med kondensor:

Lampan "Full tank" blinkar.

- Vattenbehållaren kan vara full.
- Töm ur vattnet i vattentanken.

 Ring på auktoriserad service om problemet kvarstår.







Om du får problem med din Cylindaprodukt, kontakta

## *Cylinda Service*

[www.cylinda.se/service](http://www.cylinda.se/service)

0771-25 25 00 (du betalar endast lokaltaxa)

CYLINDA SERVICE FINNS I HELA LANDET!

När du kontaktar *Cylinda Service* ska du uppgive:

1 MASKINTYP

2 SERIENUMMER

3 INKÖPSDATUM

4 PROBLEMBESKRIVNING

5 NAMN

6 ADRESS

7 TELEFONNUMMER DÄR DU KAN NÅS PÅ DAGTID



Har du inte alla uppgifter går det självklart bra att ange de du har. Ju fler uppgifter, desto lättare är det för oss att ta med rätt reservdelar.

Alla Cylinda servicetekniker är specialutbildade på Cylindaprodukter och använder bara originalreservdelar.